

駐車禁止除外指定車標章の適正な使用について

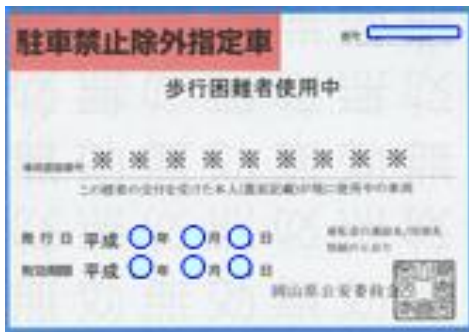

岡山県公安委員会が交付する駐車禁止除外指定車標章については、公安委員会による駐車禁止の規制が行われている道路の部分以外では使用できません。

下記に図示しているような

- 法定の駐停車禁止場所
- 法定の駐車禁止場所
- 公安委員会による駐停車禁止規制場所

では使用できません。

標章をお持ちの方は標章裏面の注意事項をよくお読み頂き、適正にご利用していただきますよう、よろしくお願いいたします。

標章が使用できない場所

法定の駐停車禁止場所

① 軌道敷内

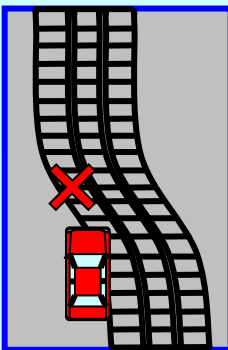

② 踏切、及びその前後の側端からそれぞれ10m以内

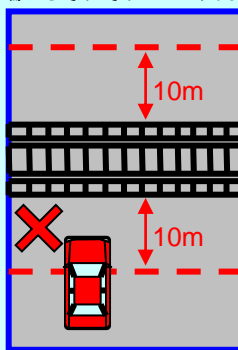

③ 安全地帯の左側部分、及びその前後の側端から前後10m以内

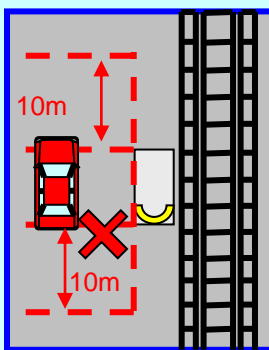

④ バス停の標示柱の位置から10m以内の部分(運行時間中に限る)

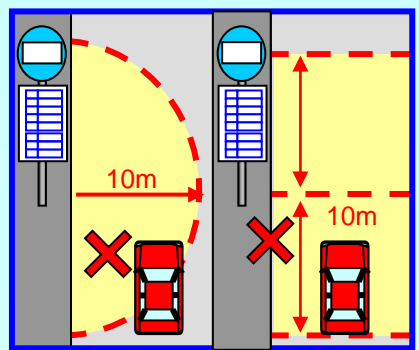

⑤ 道路の曲がり角から5m以内の部分

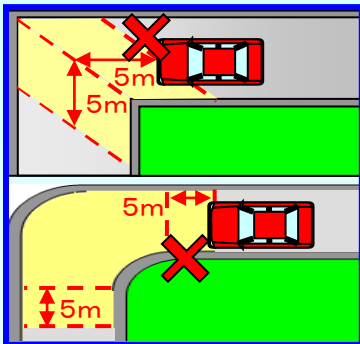

⑥ 勾配の急な坂道

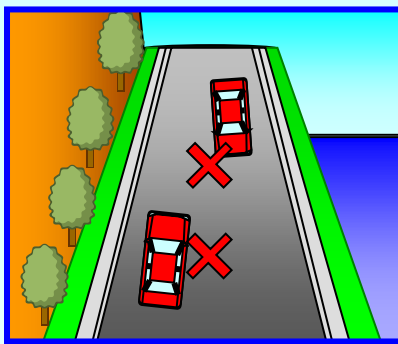

⑦ 坂の頂上付近

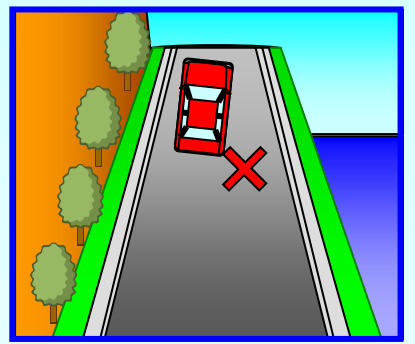

⑧ 交差点、及びその側端から5m以内

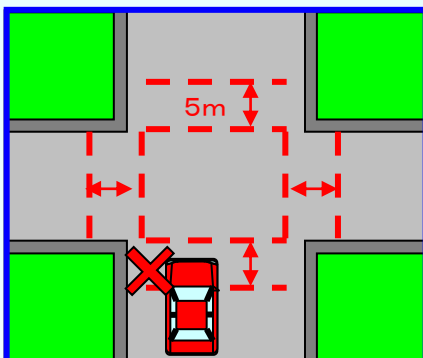

⑨ トンネル内

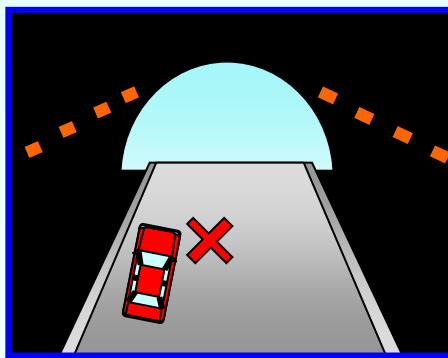

⑩ 横断歩道又は自転車横断帯、及びそれらの前後5m以内

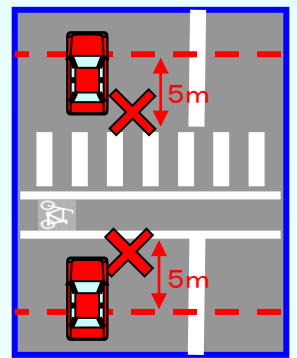

標章が使用できない場所等

法定の駐車禁止場所

- ① 道路工事区域の側端から5m以内の部分

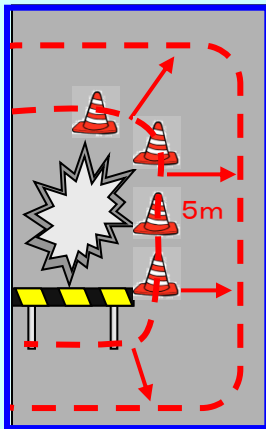

- ② 車庫、修理工場などの自動車が入り口から3m以内の部分

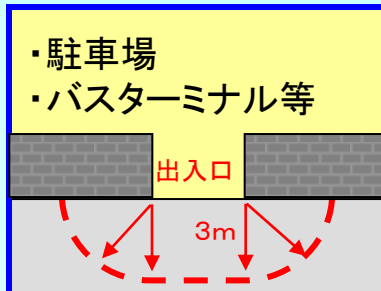

- ③ 消火栓、指定消防水利の標識の位置、消防用防火水槽の吸水口、吸管投入孔から5mの部分

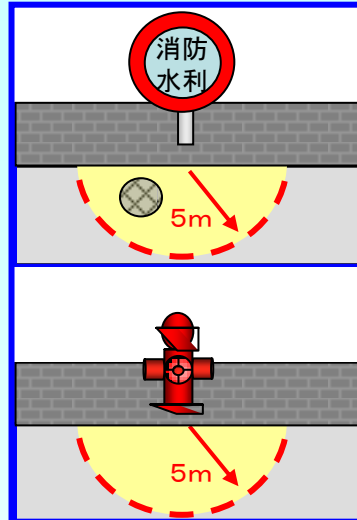

- ④ 無余地の場所
(所定の方法によって駐車した場合に、車両の右側の道路上に3.5m以上の余地がなくなる場所)

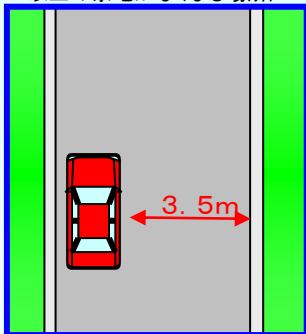

- ⑤ 消防用機械器具の置場、消防用防火水槽の側端またはその出入口から5m以内の部分

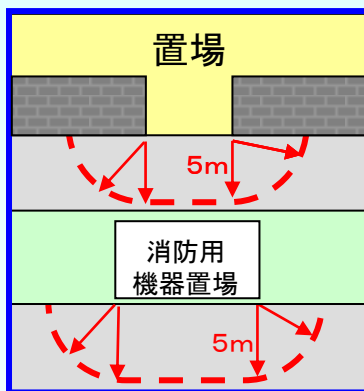

- ⑥ 火災報知機から1m以内の部分

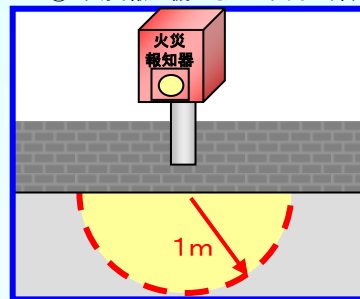

駐車の方法によらない駐車

- 左側端に沿わない駐車(歩道上駐車、右側駐車等)
- 路側帯設置場所における法定方法に従わない駐車(左側に0.75mの余地がないなど)

自動車の保管場所の確保等に関する法律に抵触する駐車

- 車庫代わり駐車
- 長時間駐車(12時間以上、夜間にあつては8時間以上)

公安委員会の駐停車禁止規制



留意事項

駐車禁止の交通規制がなされている区間であっても、その区間内にある法定の駐停車禁止場所・駐車禁止場所等においては、本標章は使用できません。

参考事項(標章裏面に記載の注意事項から抜粋)

- この標章は被交付者等が表面記載の車両を現に使用中の場合以外は使用できません。
- この標章を使用する場合は、運転者の連絡先又は用務先を読みやすく記載した紙とともに車両の前面ガラスの外部から見やすい箇所に掲出してください。
- 現場において警察官又は交通巡視員の指示があった場合は必ずその指示に従ってください。
- この標章を不正に使用した場合には、返納を命じられることがあります。
- 次の場合は、この標章を速やかに((3)の場合は、返納命令書を受け取った日から10日以内に)返納してください。
 - (1) 有効期限が経過したとき
 - (2) 使用する必要がなくなったとき
 - (3) 公安委員会から返納を命じられたとき

※ 更新については有効期限の**一ヶ月前**から受付けています。